

ASUS®

Οθόνη LCD

σειράς PA32UCG

Οδηγός Χρήσης

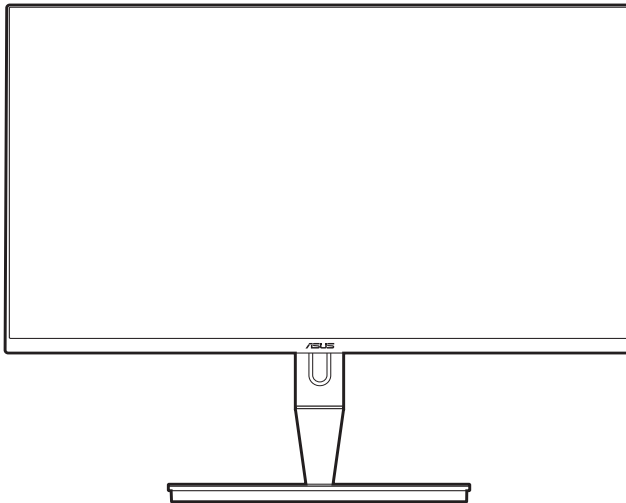

Πρώτη έκδοση

Ιανουάριος 2021

Copyright © 2021 ASUSTeK COMPUTER INC. Με την επιφύλαξη παντός δικαιώματος.

Δεν επιτρέπεται η αναπαραγωγή, μετάδοση, αντιγραφή και αποθήκευση σε οποιοδήποτε σύστημα ανάκτησης ή η μετάφραση σε οποιαδήποτε γλώσσα, κανενός μέρους του παρόντος εγχειριδίου, συμπεριλαμβανομένων των προϊόντων και του λογισμικού που περιγράφονται σε αυτό, υπό οποιαδήποτε μορφή ή με οποιοδήποτε μέσο, εκτός της τεκμηρίωσης που φυλάσσεται από τον αγοραστή για λόγους δημιουργίας αντιγράφων ασφαλείας, χωρίς τη ρητή έγγραφη άδεια της ASUSTeK COMPUTER INC. ("ASUS").

Η εγγύηση ή η υπηρεσία δεν θα παραταθεί σε περίπτωση: (1) επισκευής, τροποποίησης ή μετατροπής του προϊόντος, εκτός εάν η εν λόγω επισκευή, τροποποίηση ή μετατροπή εγκριθεί εγγράφως από την ASUS, ή (2) ο σειριακός αριθμός του προϊόντος παραμορφωθεί ή απουσιάζει.

Η ASUS ΠΑΡΕΧΕΙ ΤΟ ΠΑΡΟΝ ΕΓΧΕΙΡΙΔΙΟ "ΩΣ ΕΧΕΙ" ΧΩΡΙΣ ΚΑΜΙΑ ΕΓΓΥΗΣΗ, ΡΗΤΗ Ή ΣΙΩΠΗΡΗ, ΣΥΜΠΕΡΙΛΑΜΒΑΝΟΜΕΝΩΝ ΕΝΔΕΙΚΤΙΚΑ ΤΩΝ ΣΙΩΠΗΡΩΝ ΕΓΓΥΗΣΕΩΝ Ή ΠΡΟΫΠΟΘΕΣΕΩΝ ΠΕΡΙ ΕΜΠΟΡΕΥΣΙΜΟΤΗΤΑΣ Ή ΚΑΤΑΛΛΗΛΟΤΗΤΑΣ ΓΙΑ ΣΥΓΚΕΚΡΙΜΕΝΟ ΣΚΟΠΟ. ΣΕ ΚΑΜΙΑ ΠΕΡΙΠΤΩΣΗ, Η ASUS, ΟΙ ΔΙΕΥΘΥΝΤΕΣ, ΟΙ ΥΠΕΥΘΥΝΟΙ, ΟΙ ΕΡΓΑΖΟΜΕΝΟΙ Ή ΟΙ ΑΝΤΙΠΡΟΣΩΠΟΙ ΤΗΣ ΔΕΝ ΘΑ ΦΕΡΟΥΝ ΟΠΟΙΔΗΠΟΤΕ ΕΥΘΥΝΗ ΓΙΑ ΤΥΧΟΝ ΕΜΜΕΣΕΣ, ΕΙΔΙΚΕΣ, ΣΥΜΠΤΩΜΑΤΙΚΕΣ Ή ΑΠΟΘΕΤΙΚΕΣ ΖΗΜΙΕΣ (ΣΥΜΠΕΡΙΛΑΜΒΑΝΟΜΕΝΗΣ ΤΗΣ ΖΗΜΙΑΣ ΛΟΓΩ ΑΠΩΛΕΙΑΣ ΚΕΡΔΩΝ, ΑΠΩΛΕΙΑΣ ΕΠΙΧΕΙΡΗΜΑΤΙΚΗΣ ΔΡΑΣΤΗΡΙΟΤΗΤΑΣ, ΑΠΩΛΕΙΑΣ ΧΡΗΣΗΣ Ή ΔΕΔΟΜΕΝΩΝ, ΔΙΑΚΟΠΗΣ ΤΗΣ ΕΠΙΧΕΙΡΗΜΑΤΙΚΗΣ ΔΡΑΣΤΗΡΙΟΤΗΤΑΣ ΚΑΙ ΤΑ ΠΑΡΟΜΟΙΑ), ΑΚΟΜΗ ΚΑΙ ΑΝ Η ASUS ΕΧΕΙ ΕΝΗΜΕΡΩΘΕΙ ΓΙΑ ΤΗΝ ΠΙΘΑΝΟΤΗΤΑ ΤΕΤΟΙΩΝ ΖΗΜΙΩΝ ΟΙ ΟΠΟΙΕΣ ΑΠΟΡΡΕΟΥΝ ΛΟΓΩ ΚΑΠΟΙΟΥ ΕΛΑΤΤΩΜΑΤΟΣ Ή ΣΦΑΛΜΑΤΟΣ ΠΟΥ ΕΜΠΕΡΙΕΧΕΤΑΙ ΣΤΟ ΠΑΡΟΝ ΕΓΧΕΙΡΙΔΙΟ Ή ΣΤΟ ΠΡΟΪΟΝ.

ΟΙ ΠΡΟΔΙΑΓΡΑΦΕΣ ΚΑΙ ΟΙ ΠΛΗΡΟΦΟΡΙΕΣ ΟΙ ΟΠΟΙΕΣ ΕΜΠΕΡΙΕΧΟΝΤΑΙ ΣΤΟ ΠΑΡΟΝ ΕΓΧΕΙΡΙΔΙΟ ΠΑΡΕΧΟΝΤΑΙ ΓΙΑ ΕΝΗΜΕΡΩΤΙΚΟΥΣ ΛΟΓΟΥΣ ΚΑΙ ΜΟΝΟ, ΚΑΙ ΥΠΟΚΕΙΝΤΑΙ ΣΕ ΑΛΛΑΓΗ ΟΠΟΙΔΗΠΟΤΕ ΣΤΙΓΜΗ ΧΩΡΙΣ ΠΡΟΕΙΔΟΠΟΙΗΣΗ, ΕΠΙΠΛΕΟΝ ΔΕΝ ΘΑ ΠΡΕΠΕΙ ΝΑ ΕΡΜΗΝΕΥΟΝΤΑΙ ΩΣ ΔΕΣΜΕΥΣΗ ΤΗΣ ASUS. Η ASUS ΔΕΝ ΘΑ ΦΕΡΕΙ ΚΑΜΙΑ ΑΠΟΛΥΤΩΣ ΕΥΘΥΝΗ Ή ΥΠΟΧΡΕΩΣΗ ΓΙΑ ΤΥΧΟΝ ΣΦΑΛΜΑΤΑ Ή ΑΝΑΚΡΙΒΕΙΕΣ ΠΟΥ ΕΝΔΕΧΟΜΕΝΩΣ ΕΜΦΑΝΙΖΟΝΤΑΙ ΣΤΟ ΠΑΡΟΝ ΕΓΧΕΙΡΙΔΙΟ, ΣΥΜΠΕΡΙΛΑΜΒΑΝΟΜΕΝΩΝ ΤΩΝ ΠΡΟΪΟΝΤΩΝ ΚΑΙ ΤΟΥ ΛΟΓΙΣΜΙΚΟΥ ΤΑ ΟΠΟΙΑ ΠΕΡΙΓΡΑΦΟΝΤΑΙ ΣΕ ΑΥΤΟ.

Τα προϊόντα και οι εταιρικές ονομασίες που εμφανίζονται στο παρόν εγχειρίδιο ενδέχεται να είναι ή να μην είναι σήματα κατατεθέντα ή πνευματικά δικαιώματα των αντίστοιχων εταιρειών τους, και να χρησιμοποιούνται μόνο για λόγους αναγνώρισης ή επεξήγησης και προς όφελος των ιδιοκτητών, χωρίς πρόθεση παραβίασης.

Περιεχόμενα

Περιεχόμενα	iii
Ανακοινώσεις.....	iv
Πληροφορίες ασφαλείας.....	v
Φροντίδα & Καθαρισμός.....	vi
Takeback Services.....	viii
Πληροφορίες προϊόντος για την ενεργειακή ετικέτα της ΕΕ	viii
Κεφάλαιο 1: Παρουσίαση προϊόντος	
1.1 Καλώς ορίσατε!	1-1
1.2 Περιεχόμενα συσκευασίας.....	1-1
1.3 Παρουσίαση οθόνης.....	1-2
1.3.1 Μπροστινή όψη.....	1-2
1.3.2 Πίσω όψη.....	1-3
1.3.3 Λειτουργία QuickFit.....	1-4
1.3.4 Άλλες λειτουργίες.....	1-6
Κεφάλαιο 2: Εγκατάσταση	
2.1 Προσαρμογή του βραχίονα/βάσης.....	2-1
2.2 Απόσπαση του βραχίονα/βάσης (για βάση τοίχου τύπου VESA)	2-1
2.3 Ρύθμιση της οθόνης.....	2-2
2.4 Σύνδεση των καλωδίων	2-4
2.5 Ενεργοποίηση της οθόνης.....	2-5
Κεφάλαιο 3: Γενικές οδηγίες	
3.1 Το μενού OSD (On-Screen Display)	3-1
3.1.1 Πώς θα εκτελέσετε επαναρύθμιση των παραμέτρων.....	3-1
3.1.2 Εισαγωγή στη λειτουργία OSD	3-2
3.2 Σύνοψη προδιαγραφών	3-15
3.3 Διαστάσεις περιγράμματος.....	3-17
3.4 Αντιμετώπιση προβλημάτων (Συχνές ερωτήσεις).....	3-18
3.5 Υποστηριζόμενες καταστάσεις λειτουργίας	3-19

Ανακοινώσεις

Δήλωση Ομοσπονδιακής Επιτροπής Επικοινωνιών

Η παρούσα συσκευή συμμορφώνεται με τα όσα ορίζονται στο Μέρος 15 των Κανονισμών της FCC. Η λειτουργία υπόκειται στις ακόλουθες δύο προϋποθέσεις:

- Η παρούσα συσκευή δεν δύναται να προκαλέσει επιβλαβή παρεμβολή, και
- Η παρούσα συσκευή πρέπει να αποδέχεται τυχόν λαμβανόμενες παρεμβολές, συμπεριλαμβανομένων παρεμβολών οι οποίες δύναται να προκαλέσουν ανεπιθύμητη λειτουργία.

Ο παρών εξοπλισμός έχει υποβληθεί σε δοκιμές και έχει διαπιστωθεί ότι πληροί τις απαιτήσεις ως προς τα όρια που προβλέπονται για τις ψηφιακές συσκευές Κατηγορίας Β, σύμφωνα με το Μέρος 15 των Κανονισμών της FCC. Τα εν λόγω όρια έχουν καθοριστεί ώστε να παρέχουν εύλογη προστασία από επιβλαβείς παρεμβολές σε οικιακή εγκατάσταση. Ο παρών εξοπλισμός παράγει, χρησιμοποιεί και δύναται να εκπέμπει ενέργεια ραδιοσυχνοτήτων και, εάν η εγκατάσταση και η χρήση δεν συμφωνούν με τις οδηγίες, ενδέχεται να προκαλέσει επιβλαβείς παρεμβολές στις ραδιοεπικοινωνίες. Ωστόσο, δεν παρέχεται καμία εγγύηση ότι δεν θα παρουσιαστούν παρεμβολές σε συγκεκριμένη εγκατάσταση. Εάν ο εξοπλισμός αυτός προκαλεί επιβλαβείς παρεμβολές στη λήψη ραδιοφωνικών ή τηλεοπτικών μεταδόσεων, γεγονός το οποίο μπορεί να διαπιστωθεί με την απενεργοποίηση και στη συνέχεια ενεργοποίηση του εξοπλισμού, ο χρήστης ενθαρρύνεται να επιχειρήσει να διορθώσει τις παρεμβολές, λαμβάνοντας ένα ή περισσότερα από τα ακόλουθα μέτρα:

- Να αλλάξει τον προσανατολισμό ή τη θέση της κεραίας λήψης.
- Να αυξήσει την απόσταση διαχωρισμού μεταξύ του εξοπλισμού και του δέκτη.
- Να συνδέσει τον εξοπλισμό σε πρίζα διαφορετικού κυκλώματος από εκείνο στο οποίο είναι συνδεδεμένος ο δέκτης.
- Να απευθυνθεί στον αντιπρόσωπο ή σε έμπειρο ραδιοτεχνίτη ή τεχνικό τηλεόρασης για βοήθεια.



Απαιτείται χρήση θωρακισμένων καλωδίων για τη σύνδεση της οθόνης στην κάρτα γραφικών, ώστε να διασφαλιστεί η συμμόρφωση με τους κανονισμούς της FCC. Τυχόν αλλαγές ή τροποποιήσεις στην παρούσα συσκευή, χωρίς τη ρητή έγκριση του μέρους το οποίο φέρει την ευθύνη συμμόρφωσης ενδέχεται να προκαλέσουν ακύρωση της εξουσιοδότησης του χρήστη για το χειρισμό του παρόντος εξοπλισμού.

Δήλωση Καναδικού Υπουργείου Επικοινωνιών

Η παρούσα ψηφιακή συσκευή δεν υπερβαίνει τα όρια της Κατηγορίας Β ως προς τις εκπομπές ραδιοφωνικού θορύβου από ψηφιακή συσκευή, τα οποία καθορίζονται στους Κανονισμούς περί Ραδιοφωνικών Παρεμβολών του Καναδικού Υπουργείου Επικοινωνιών.

Η παρούσα ψηφιακή συσκευή Κατηγορίας Β συμμορφώνεται με το Καναδικό πρότυπο ICES-003.

This Class B digital apparatus meets all requirements of the Canadian Interference - Causing Equipment Regulations.

Cet appareil numérique de la classe B respecte toutes les exigences du Règlement sur le matériel brouiller du Canada.



Πληροφορίες ασφαλείας

- Πριν από την εγκατάσταση της οθόνης, διαβάστε με προσοχή όλα τα έγγραφα τεκμηρίωσης που συνοδεύουν τη συσκευή.
- Για να αποτρέψετε τον κίνδυνο πυρκαγιάς ή ηλεκτροπληξίας, μην εκθέσετε ποτέ την οθόνη σε συνθήκες βροχής ή υγρασίας.
- Μην επιχειρήσετε ποτέ να ανοίξετε το περίβλημα της οθόνης. Οι επικίνδυνες υψηλές τάσεις που υπάρχουν στο εσωτερικό της οθόνης ενδέχεται να καταλήξουν σε σοβαρό τραυματισμό.
- Σε περίπτωση βλάβης του τροφοδοτικού μην επιχειρήσετε να το επισκευάσετε εσείς οι ίδιοι. Απευθυνθείτε σε εξουσιοδοτημένο τεχνικό σέρβις ή στο κατάστημα λιανικής όπου την αγοράσατε.
- Πριν από τη χρήση του προϊόντος, βεβαιωθείτε ότι όλα τα καλώδια είναι κατάλληλα συνδεδεμένα και ότι τα καλώδια τροφοδοσίας δεν έχουν υποστεί βλάβη. Εάν εντοπίσετε βλάβη, απευθυνθείτε στον αντιπρόσωπό σας αμέσως.
- Οι θυρίδες και τα ανοίγματα στο πίσω ή στο επάνω μέρος του περιβλήματος παρέχονται για λόγους αερισμού. Μην φράσετε αυτές τις θυρίδες. Μην τοποθετήσετε ποτέ αυτό το προϊόν κοντά ή επάνω από σώμα καλοριφέρ ή πηγή θερμότητας εάν δεν παρέχεται κατάλληλος αερισμός.
- Για τη λειτουργία της οθόνης θα πρέπει να χρησιμοποιείται πηγή τροφοδοσίας μόνο του τύπου που υποδεικνύεται στην ετικέτα προδιαγραφών. Εάν δεν είστε σίγουροι για τον τύπο της παροχής ρεύματος του σπιτιού σας, απευθυνθείτε στον αντιπρόσωπό σας ή στην τοπική σας εταιρεία ηλεκτρισμού.
- Χρησιμοποιήστε το κατάλληλο βύσμα τροφοδοσίας που συμμορφώνεται με το τοπικό πρότυπο τροφοδοσίας.
- Μην προκαλείτε υπερφόρτωση των πολύπριζων και των καλωδίων προέκτασης. Η υπερφόρτωση ενδέχεται να προκαλέσει πυρκαγιά ή ηλεκτροπληξία.

- Να αποφεύγετε τις συνθήκες σκόνης, υγρασίας και ακραίων θερμοκρασιών. Μην τοποθετήσετε την οθόνη σε χώρο όπου ενδέχεται να βραχεί. Τοποθετήστε την οθόνη σε σταθερή επιφάνεια.
- Αποσυνδέστε τη συσκευή στη διάρκεια καταιγίδας με αστραπές ή όταν δεν πρόκειται να χρησιμοποιηθεί για μεγάλο χρονικό διάστημα. Έτσι, η οθόνη προστατεύεται από βλάβη λόγω υπερτάσεων του δικτύου ρεύματος.
- Μην ωθήσετε ποτέ αντικείμενα και μην χύσετε υγρά μέσα στις θυρίδες του περιβλήματος της οθόνης.
- Για να διασφαλιστεί η ικανοποιητική λειτουργία, χρησιμοποιήστε την οθόνη μόνο με υπολογιστές που φέρουν τη σήμανση UL και διαθέτουν βύσματα κατάλληλων προδιαγραφών για τη λειτουργία με παροχή τροφοδοσίας 100-240V AC.
- Εάν αντιμετωπίσετε τεχνικά προβλήματα με την οθόνη, απευθυνθείτε σε εξουσιοδοτημένο τεχνικό σέρβις ή στο κατάστημα λιανικής όπου την αγοράσατε.
- Η ρύθμιση του στοιχείου ελέγχου έντασης ήχου όπως και του ισοσταθμιστή σε άλλες ρυθμίσεις εκτός από την κεντρική θέση ενδέχεται να αυξήσει την τάση εξόδου των ακουστικών και, επομένως, τη στάθμη ηχητικής πίεσης.



Το σύμβολο του κάδου απορριμμάτων που διαγράφεται με X υποδεικνύει ότι το προϊόν (ηλεκτρικός, ηλεκτρονικός εξοπλισμός και μπαταρίες σε σχήμα κουμπιού που περιέχουν υδράργυρο) δεν θα πρέπει να τοποθετείται μαζί με τα απορρίμματα του δήμου. Να ελέγχετε τους τοπικούς κανονισμούς όσον αφορά την απόρριψη ηλεκτρονικών προϊόντων.

Φροντίδα & Καθαρισμός

- Πριν σηκώσετε ή αλλάξετε θέση στην οθόνη σας, συνιστάται η αποσύνδεση των καλωδίων και του καλωδίου ρεύματος. Ακολουθήστε τις ορθές τεχνικές ανύψωσης όταν αλλάζετε θέση στην οθόνη σας. Κατά την ανύψωση ή μεταφορά της οθόνης, κρατήστε τα άκρα της οθόνης. Μην σηκώσετε την οθόνη κρατώντας τη βάση ή το καλώδιο ρεύματος.
- Καθαρισμός. Απενεργοποιήστε την οθόνη και αποσυνδέστε το καλώδιο ρεύματος. Καθαρίστε την επιφάνεια της οθόνης με ένα μη λειαντικό πανί που δεν αφήνει χνούδι. Οι επίμονοι λεκέδες αφαιρούνται με πανί νοτισμένο με ήπιο καθαριστικό.
- Να αποφεύγετε καθαριστικό που περιέχει αλκοόλη ή ακετόνη (ασετόν). Να χρησιμοποιείτε καθαριστικό που προορίζεται για χρήση με την οθόνη. Μην ψεκάζετε ποτέ καθαριστικό απευθείας επάνω στην οθόνη, επειδή ενδέχεται να στάξει στο εσωτερικό της οθόνης και να προκαλέσει ηλεκτροπληξία.

Τα παρακάτω συμπτώματα είναι φυσιολογικό φαινόμενο με την οθόνη:

- Ενδέχεται να παρατηρήσετε ελαφρά ανομοιομορφία στη φωτεινότητα της οθόνης ανάλογα με το μοτίβο της επιφάνειας εργασίας που χρησιμοποιείτε.
- Όταν προβάλλεται η ίδια εικόνα στην οθόνη για ώρες, ενδέχεται να εμφανιστεί ένα είδωλο της προηγούμενης οθόνης μετά από την αλλαγή της εικόνας. Η οθόνη ανακτά αργά τη φυσιολογική της λειτουργία ή μπορείτε να κλείσετε το διακόπτη ρεύματος για ώρες.
- Όταν η οθόνη παραμένει μαύρη, αναβοσβήνει ή δεν λειτουργεί πλέον, απευθυνθείτε στον αντιπρόσωπό σας ή στο κέντρο σέρβις για να διορθώσει τη βλάβη. Μην επιχειρήσετε να επισκευάσετε την οθόνη μόνοι σας!

Συμβάσεις που χρησιμοποιούνται στον παρόντα οδηγό



ΠΡΟΕΙΔΟΠΟΙΗΣΗ: Πληροφορίες που αποσκοπούν στην αποφυγή τραυματισμού σας όταν επιχειρείτε να ολοκληρώσετε μια εργασία.



ΠΡΟΣΟΧΗ: Οδηγίες που αποσκοπούν στην αποτροπή βλάβης στα εξαρτήματα όταν επιχειρείτε να ολοκληρώσετε μια εργασία.



ΣΗΜΑΝΤΙΚΟ: Οδηγίες που ΠΡΕΠΕΙ να ακολουθήσετε για να ολοκληρώσετε μια εργασία.



ΣΗΜΕΙΩΣΗ: Συμβουλές και επιπλέον πληροφορίες που θα σας διευκολύνουν στην ολοκλήρωση μιας εργασίας.

Πού θα βρείτε περισσότερες πληροφορίες

Ανατρέξτε στις παρακάτω πηγές για επιπλέον πληροφορίες και ενημερώσεις για το προϊόν και το λογισμικό.

1. Ιστότοποι της ASUS

Οι ιστότοποι της ASUS σε ολόκληρο τον κόσμο παρέχουν ενημερωμένες πληροφορίες σχετικά με τα προϊόντα υλικού και λογισμικού της ASUS. Ανατρέξτε στη διεύθυνση <http://www.asus.com>

2. Προαιρετική τεκμηρίωση

Η συσκευασία του προϊόντος σας ενδέχεται να περιλαμβάνει προαιρετική τεκμηρίωση που έχει προστεθεί ενδεχομένως από τον αντιπρόσωπό σας. Τα έγγραφα αυτά δεν αποτελούν μέρος του τυπικού πακέτου.

Takeback Services

ASUS recycling and takeback programs come from our commitment to the highest standards for protecting our environment. We believe in providing solutions for our customers to be able to responsibly recycle our products, batteries and other components as well as the packaging materials.

Please go to <http://csr.asus.com/english/Takeback.htm> for detail recycling information in different region.

Πληροφορίες προϊόντος για την ενεργειακή ετικέτα της ΕΕ



PA32UCG



1.1 Καλώς ορίσατε!

Σας ευχαριστούμε που αγοράσατε την οθόνη LCD της ASUS®!

Το τελευταίο μοντέλο οθόνης LCD από την ASUS παρέχει ευρύτερη, φωτεινότερη και διαυγέστερη εικόνα, όπως και πληθώρα δυνατοτήτων που βελτιώνουν την εμπειρία θέασης.

Με αυτές τις δυνατότητες, μπορείτε να χαρείτε την άνεση και την απολαυστικότητα οπτική εμπειρία που σας χαρίζει η οθόνη!

1.2 Περιεχόμενα συσκευασίας

Βεβαιωθείτε ότι το πακέτο σας περιέχει τα παρακάτω είδη:

- ✓ Οθόνη LCD
- ✓ Βάση οθόνης
- ✓ Οδηγός γρήγορης εκκίνησης
- ✓ Κάρτα εγγύησης
- ✓ Καλώδιο ρεύματος
- ✓ Καλώδιο HDMI
- ✓ Καλώδιο USB Type-C σε Type-A
- ✓ Καλώδιο Thunderbolt (40 Gbps)
- ✓ Καλώδιο DisplayPort
- ✓ Αναφορά δοκιμής βαθμονόμησης χρωμάτων
- ✓ Κάλυμμα θύρας εισόδων/εξόδων
- ✓ Βαθμονομητής χρώματος (για PA32UCG-K μόνο)
- ✓ Κάλυμμα





Εάν κάποιο από τα παραπάνω είδη έχει καταστραφεί ή λείπει, απευθυνθείτε στον αντιπρόσωπό σας αμέσως.

1.3 Παρουσίαση οθόνης

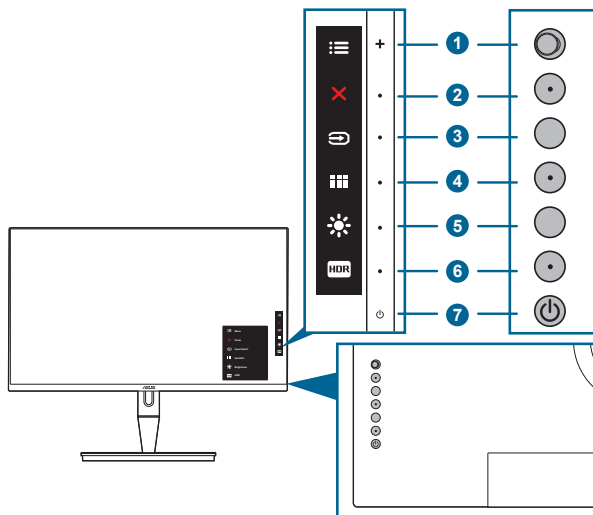
1.3.1 Μπροστινή όψη





-  Κουμπί μενού (5 κατευθύνσεων):
 - Πιέστε το κουμπί αυτό για είσοδο στο μενού OSD.
 - Αναπαριστά τα επιλεγμένα στοιχεία του μενού OSD.
 - Αυξάνει/Μειώνει τις τιμές ή μετακινεί την επιλογή σας επάνω/κάτω/αριστερά/δεξιά.
-  Κουμπί κλεισίματος:
 - Έξοδος από το μενού OSD.
 - Εκτελείται εναλλαγή της λειτουργίας Key Lock (κλειδώματος πλήκτρων) μεταξύ των καταστάσεων ενεργοποίησης και απενεργοποίησης με παρατεταμένο πάτημα για 5 δευτερόλεπτα.
-  Κουμπί επιλογής εισόδου:
 - Επιλέγει μια διαθέσιμη πηγή εισόδου.



Πιέστε το κουμπί  (κουμπί επιλογής εισόδου) για να εμφανιστούν τα σήματα HDMI-1, HDMI-2, HDMI-3, Thunderbolt, DisplayPort μόλις συνδέσετε το καλώδιο HDMI/DisplayPort/Thunderbolt με την οθόνη.

-  Κουμπί QuickFit:
 - Πρόκειται για ένα πλήκτρο πρόσβασης για ενεργοποίηση της λειτουργίας QuickFit που έχει σχεδιαστεί για ευθυγράμμιση.

- Η λειτουργία QuickFit περιέχει 5 τύπους προτύπων ευθυγράμμισης. (Ανατρέξτε στην ενότητα 1.3.3 Λειτουργία QuickFit).
5.  Συντόμευση **1**
 - Προεπιλογή: Πλήκτρο πρόσβασης στο Brightness (Φωτεινότητα)
 - Για να αλλάξετε τη λειτουργία του πλήκτρου πρόσβασης, μεταβείτε στο μενού Shortcut (Συντόμευση) > Shortcut 1 (Συντόμευση 1).
 6.  Συντόμευση **2**
 - Προεπιλογή: Πλήκτρο πρόσβασης HDR
 - Για να αλλάξετε τη λειτουργία του πλήκτρου πρόσβασης, μεταβείτε στο μενού Shortcut (Συντόμευση) > Shortcut 2 (Συντόμευση 2).
 7.  Κουμπί/ενδεικτική λυχνία τροφοδοσίας
 - Ενεργοποιεί και απενεργοποιεί την οθόνη.
 - Ο ορισμός των χρωμάτων της ένδειξης τροφοδοσίας υποδεικνύεται στον παρακάτω πίνακα.

Κατάσταση	Περιγραφή
Λευκό	Ενεργ.
Πορτοκαλί	Λειτουργία αναμονής
Απενεργ.	Απενεργ.

1.3.2 Πίσω όψη

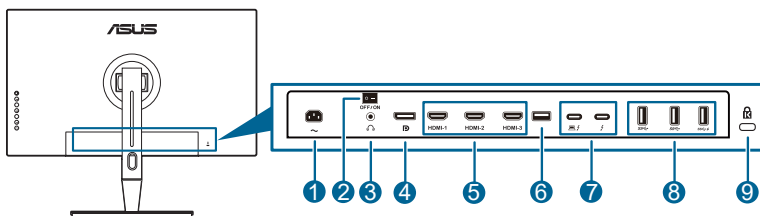

1. **Θύρα AC-IN.** Η θύρα αυτή προορίζεται για σύνδεση του καλωδίου ρεύματος.
2. **Διακόπτης ρεύματος.** Πιέστε τον διακόπτη τροφοδοσίας για να ενεργοποιήσετε/απενεργοποιήσετε την τροφοδοσία.
3. **Τζακ ακουστικών.**
4. **Είσοδος DisplayPort.** Η θύρα αυτή προορίζεται για σύνδεση με συσκευή συμβατή με DisplayPort.





Η προεπιλεγμένη ρύθμιση του DisplayPort Stream (Ροή DisplayPort) στο μενού OSD είναι DisplayPort 1.2. Μπορείτε να την αλλάξετε σε DisplayPort 1.1 ή DisplayPort 1.4 DSC, όταν το σήμα εξόδου της συσκευής σας είναι DisplayPort 1.1 ή DisplayPort 1.4 DSC.

5. **Θύρες HDMI.** Οι θύρες αυτές προορίζονται για σύνδεση με συσκευή συμβατή με HDMI.



Η θύρα HDMI-1 είναι HDMI2.1. Η θύρα HDMI-2/HDMI-3 είναι HDMI2.0. Ειδικότερα, η θύρα HDMI-2 υποστηρίζει μερικές συσκευές HDMI1.4 EDID για τις οποίες υπάρχει αμφιβολία. Πιέστε το πλήκτρο "Επιλογή εισόδου" για 5 δευτερόλεπτα για βέλτιστο EDID.

6. **USB 2.0 Τύπου A.** Η θύρα αυτή προορίζεται για λόγους σέρβις μόνο.
7. **Thunderbolt.** Οι θύρες αυτές προορίζονται για σύνδεση με συσκευές συμβατές με Thunderbolt. Οι θύρες αυτές ενσωματώνουν δυνατότητες μεταφοράς δεδομένων, εξόδου βίντεο (Μέγιστη υποστηριζόμενη ανάλυση: 3840 x 2160 @ 144Hz) και φόρτισης σε έναν μόνο συνδετήρα μικρών διαστάσεων (Η θύρα  παρέχει μέγιστη ισχύ τροφοδοσίας 60 W (5 V/3 A, 9 V/3 A, 15 V/3 A, 20 V/3 A) και η άλλη θύρα  παρέχει 15 W (5 V/3 A).). Από αυτές, η θύρα που θα συνδεθεί πρώτη θα αναγνωριστεί και ως πηγή εισόδου. Η άλλη θύρα εξυπηρετεί μόνο ως έξοδος σήματος DisplayPort, η οποία μπορεί να ενεργοποιηθεί για την υποστήριξη αλυσιδωτής σύνδεσης Thunderbolt.
8. **USB 3.1 Type A (SuperSpeed USB 10 Gbps):** Οι θύρες αυτές προορίζονται για σύνδεση με συσκευές USB, όπως πληκτρολόγιο/ποντίκι USB, μονάδα τύπου flash USB κ.λπ.
9. **Υποδοχή κλειδαριάς τύπου Kensington.**

1.3.3 Λειτουργία QuickFit

Η λειτουργία QuickFit περιέχει 5 τύπους προτύπων: (1) Πλέγμα ευθυγράμμισης (2) A4 (3) B5 (4) Προσαρμογή (5) Χάρακας. Για να ενεργοποιήσετε τα πρότυπα, πιέστε το κουμπί QuickFit. Χρησιμοποιήστε το  κουμπί μενού (5 κατευθύνσεων) για να επιλέξετε το επιθυμητό πρότυπο. Μπορείτε να μετακινήσετε το κουμπί επάνω/κάτω/αριστερά/δεξιά για να αλλάξετε τη θέση του προτύπου, εάν απαιτείται. Σημειώστε ότι μπορείτε να μετακινήσετε όλα τα πρότυπα αριστερά/δεξιά ανάλογα με τις ανάγκες σας, αλλά ενδέχεται το εύρος μετακίνησης επάνω/κάτω να είναι περιορισμένο.

1. Πλέγμα ευθυγράμμισης

Τα πρότυπα πλέγματος διευκολύνουν τους σχεδιαστές και τους χρήστες στην οργάνωση του περιεχομένου και στη διάταξη μιας σελίδας ώστε να επιτυγχάνεται μια συνεπής εμφάνιση και αίσθηση.

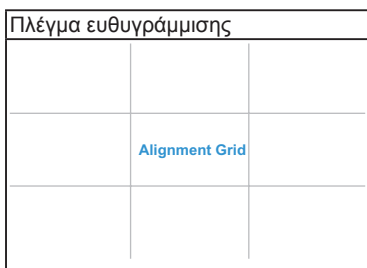

2. A4

Η λειτουργία QuickFit παρέχει τυπικό μέγεθος χαρτιού A4 ώστε οι χρήστες να βλέπουν τα έγγραφά τους σε πραγματικό μέγεθος στην οθόνη.

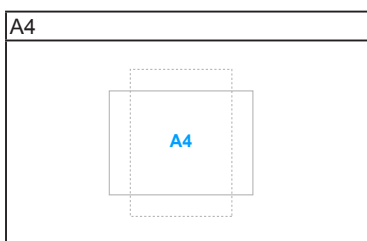

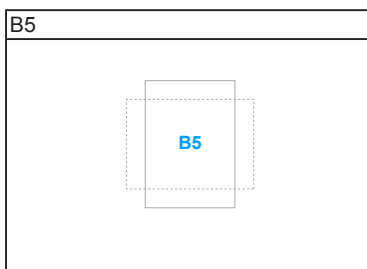

3. B5

Η λειτουργία QuickFit παρέχει τυπικό μέγεθος χαρτιού B5 ώστε οι χρήστες να βλέπουν τα έγγραφά τους σε πραγματικό μέγεθος στην οθόνη.



4. Προσαρμογή

Μπορείτε να αποφασίσετε για το μέγεθος του πλαισίου μετακινώντας το  κουμπί μενού (5 κατευθύνσεων) επάνω/κάτω/αριστερά/δεξιά. Μπορείτε να πιέσετε το  κουμπί μενού (5 κατευθύνσεων) περισσότερο από 3 δευτερόλεπτα για αλλαγή των μετρήσεων μεταξύ χιλιοστών και ιντσών.

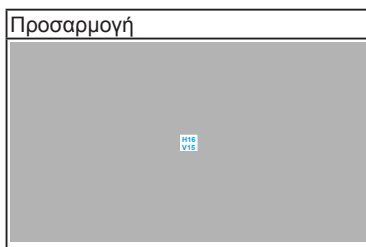

5. Χάρακας

Αυτό το πρότυπο παρουσιάζει έναν φυσικό χάρακα στο επάνω μέρος και στην αριστερή πλευρά. Μπορείτε να πιέσετε το  κουμπί μενού (5 κατευθύνσεων) περισσότερο από 3 δευτερόλεπτα για αλλαγή των μετρήσεων από το μετρικό στο βρετανικό σύστημα και αντίστροφα.

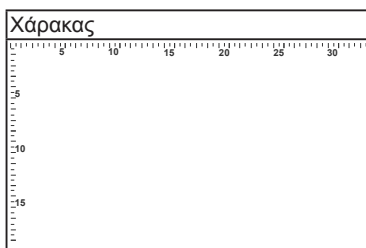

1.3.4 Άλλες λειτουργίες

1. HDR

Η οθόνη υποστηρίζει τη μορφή HDR. Μόλις ανιχνευτεί περιεχόμενο HDR, εμφανίζεται το μήνυμα "HDR ON" (HDR ENEPGO) στη σελίδα Information (Πληροφοριών).



Το περιεχόμενο HDR δεν υποστηρίζεται, όταν είναι ενεργοποιημένη η λειτουργία PBP.

2. Αλυσιδωτή σύνδεση

Η οθόνη υποστηρίζει αλυσιδωτή σύνδεση σε θύρες Thunderbolt. Η δυνατότητα αλυσιδωτής σύνδεσης επιτρέπει τη σύνδεση πολλών οθονών σε σειρά με το σήμα βίντεο να διοχετεύεται από την πηγή σε μια οθόνη. Για να ενεργοποιήσετε την αλυσιδωτή σύνδεση, βεβαιωθείτε ότι το σήμα της πηγής διοχετεύεται στην οθόνη.



2.1 Προσαρμογή του βραχίονα/βάσης

Για να συναρμολογήσετε τη βάση της οθόνης:

1. Ανοίξτε το κουτί και αφαιρέστε τη βάση (Εικόνα 1).
2. Αφαιρέστε με προσοχή την οθόνη από το κουτί (Εικόνα 2).
3. Συνδέστε την οθόνη με τον βραχίονα (Εικόνα 2).
4. Βεβαιωθείτε ότι η γλωττίδα του βραχίονα εφαρμόζει στην εγκοπή της οθόνης και ότι ο βραχίονας ασφαλιζεται κατάλληλα. (Εικόνα 4).

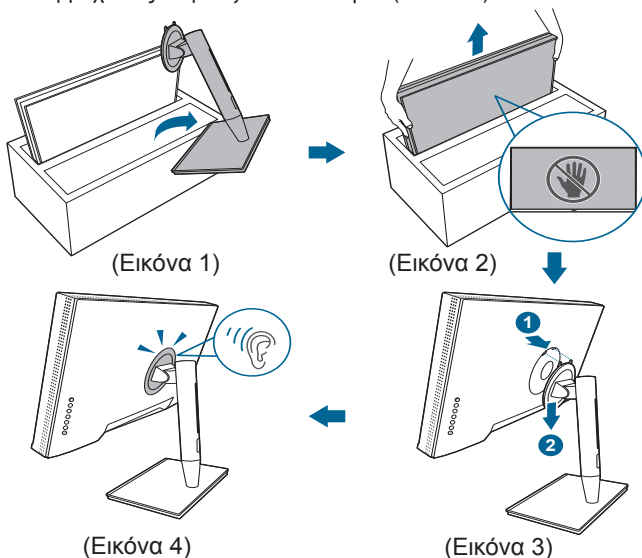

2.2 Απόσπαση του βραχίονα/βάσης (για βάση τοίχου τύπου VESA)

Ο αποσπώμενος βραχίονας/βάση της συγκεκριμένης οθόνης έχει σχεδιαστεί ειδικά για βάση τοίχου, τύπου VESA.

Για να αποσπάσετε τον βραχίονα/τη βάση:

1. Αφαιρέστε το κάλυμμα των θυρών εισόδου/εξόδου (Εικόνα 1).
2. Πιέστε το κουμπί απελευθέρωσης και, στη συνέχεια, αποσπάστε τον βραχίονα/τη βάση από την οθόνη (Εικόνα 2).

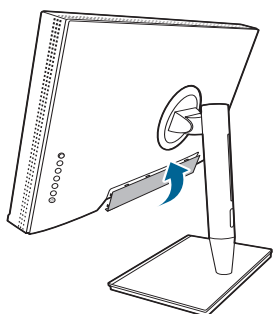

(Εικόνα 1)

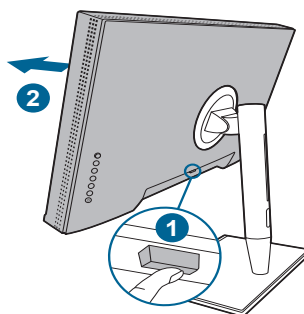

(Εικόνα 2)



Χειριστείτε με προσοχή για να αποφύγετε τυχόν τραυματισμό ή την πρόκληση ζημιάς στην οθόνη.



- Το κιτ της βάσης στερέωσης στον τοίχο τύπου VESA (100 x 100 mm) αγοράζεται ξεχωριστά.
- Χρησιμοποιήστε μόνο τον βραχίονα επιτοίχιας στερέωσης που αναγράφεται στη λίστα UL με ελάχιστο βάρος/φορτίο 22,7 kg (Μέγεθος βίδας: M4 x 10 mm).

2.3 Ρύθμιση της οθόνης

- Για τη βέλτιστη θέση θέασης, σας συνιστούμε να κοιτάξετε την πρόσοψη της οθόνης και, στη συνέχεια, να ρυθμίσετε την οθόνη στη γωνία που σας διευκολύνει περισσότερο.
- Κρατήστε το στήριγμα ώστε να εμποδίσετε τυχόν πτώση της οθόνης κατά την αλλαγή της γωνίας.
- Μπορείτε να ρυθμίσετε τη γωνία της οθόνης από +23° έως -5° ώστε να επιτρέπεται ρύθμιση περιστροφής κατά 60° από αριστερά ή δεξιά. Μπορείτε να ρυθμίσετε, επίσης, το ύψος της οθόνης εντός του εύρους +/- 130 mm.

(Κλίση)

(Περιστροφή)

(Ρύθμιση ύψους)

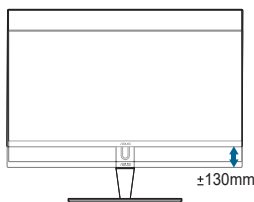
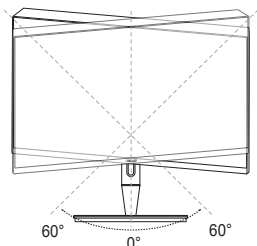
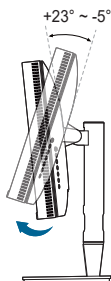

Περιστροφή της οθόνης

1. Ανυψώστε την οθόνη στην υψηλότερη θέση.
2. Δώστε τη μέγιστη δυνατή κλίση στην οθόνη.
3. Περιστρέψτε την οθόνη στη γωνία που θέλετε.

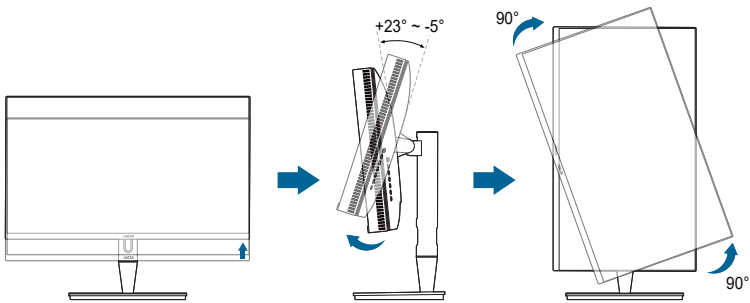

Είναι φυσιολογικό να παρατηρήσετε ελαφρό τράνταγμα της οθόνης κατά τη ρύθμιση της γωνίας θέασης.

4. Το στοιχείο μενού OSD περιστρέφεται αυτόματα μόλις περιστραφεί η οθόνη.

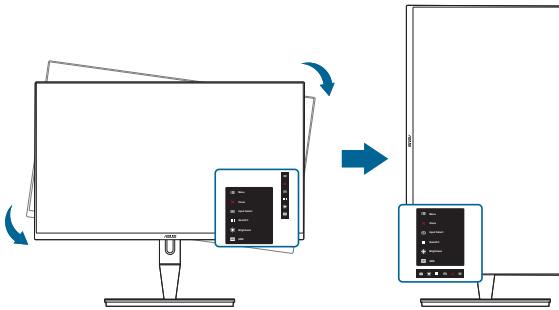

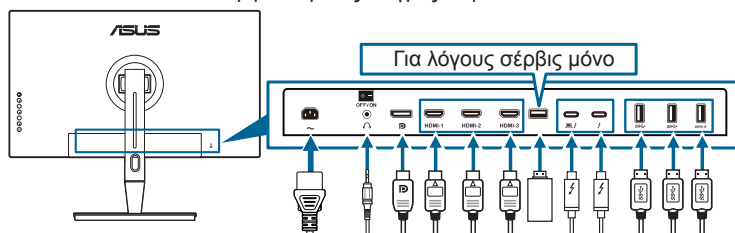

2.4 Σύνδεση των καλωδίων

1. Συνδέστε τα καλώδια σύμφωνα με τις οδηγίες παρακάτω:



- **Για να συνδέσετε το καλώδιο ρεύματος:** Συνδέστε ένα άκρο του καλωδίου ρεύματος με ασφάλεια στον μετασχηματιστή εναλλασσόμενου ρεύματος (AC) και το άλλο άκρο σε μια επιτοίχια παροχή ρεύματος.
- **Για να συνδέσετε το καλώδιο HDMI/DisplayPort:**
 - a. Συνδέστε ένα άκρο του καλωδίου HDMI/DisplayPort στην υποδοχή HDMI/DisplayPort της οθόνης.
 - b. Συνδέστε το άλλο άκρο του καλωδίου HDMI/DisplayPort στην υποδοχή HDMI/DisplayPort της συσκευής σας.
- **Για να χρησιμοποιήσετε το ακουστικό:** Συνδέστε το άκρο με το βύσμα στο τζακ ακουστικών της οθόνης κατά την τροφοδοσία σήματος HDMI/DisplayPort/Thunderbolt.
- **Για να χρησιμοποιήσετε τις θύρες:**
 - » **Είσοδος:** Χρησιμοποιήστε το καλώδιο USB Type-C σε Type-A ή το καλώδιο Thunderbolt και συνδέστε τον συνδετήρα Type-C ή Thunderbolt στη θύρα Thunderbolt της οθόνης ως είσοδο, και την άλλη πλευρά (Type-A ή Thunderbolt) στη θύρα του υπολογιστή σας. Βεβαιωθείτε ότι στον υπολογιστή σας υπάρχει εγκατεστημένη η τελευταία έκδοση του λειτουργικού συστήματος Windows 7/Windows 10. Η ενέργεια αυτή ενεργοποιεί τις θύρες USB της οθόνης για λειτουργία.
 - » **Έξοδος:** Συνδέστε το καλώδιο USB Type A της συσκευής σας στην υποδοχή USB Type A της οθόνης.
 - » Η υποδοχή USB Type-A μπορεί να χρησιμοποιηθεί για τον Βαθμονομητή χρωμάτων.
- **Για να συνδέσετε το καλώδιο Thunderbolt:**
 - a. Συνδέστε ένα άκρο του καλωδίου Thunderbolt στην υποδοχή Thunderbolt της οθόνης.
 - b. Συνδέστε το άλλο άκρο του καλωδίου Thunderbolt στην υποδοχή Thunderbolt της συσκευής σας.
 - c. Όταν μία θύρα Thunderbolt είναι συνδεδεμένη, στην άλλη θύρα Thunderbolt εξάγεται μόνο σήμα DisplayPort.

- d. Η θύρα  προσφέρει μέγιστη παροχή ισχύος 60W (5V/3A, 9V/3A, 15V/3A, 20V/3A) και η άλλη θύρα  προσφέρει 15W (5V/3A).



Μόλις συνδέσετε αυτά τα καλώδια, μπορείτε να επιλέξετε το επιθυμητό σήμα από το στοιχείο "Επιλογή εισόδου" του μενού OSD.

2. Τακτοποίηση των καλωδίων:

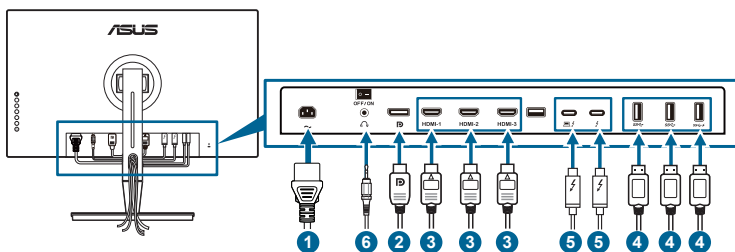

Συνιστάται να ακολουθήσετε τη σειρά παρακάτω για να περάσετε το καλώδιο μέσα από τη θυρίδα διαχείρισης καλωδίων του στηρίγματος.

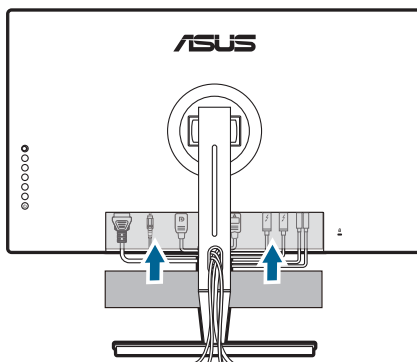

3. Προσαρμόστε το κάλυμμα θυρών εισόδου/εξόδου, εάν χρειάζεται.











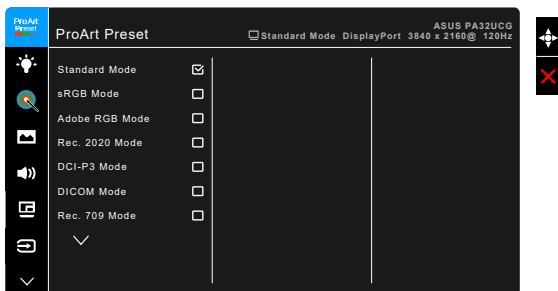

2.5 Ενεργοποίηση της οθόνης

Πίστετε το κουμπί λειτουργίας . Βλ. σελίδες 1-2, για τη θέση του κουμπιού λειτουργίας. Η ένδειξη λειτουργίας  ανάβει με λευκό χρώμα για να υποδείξει ότι η οθόνη έχει ΕΝΕΡΓΟΠΟΙΗΘΕΙ.

3.1 Το μενού OSD (On-Screen Display)

3.1.1 Πώς θα εκτελέσετε επαναρύθμιση των παραμέτρων



1. Πιέστε το κουμπί μενού  (5 κατευθύνσεων) για να ενεργοποιήσετε το μενού OSD.
2. Μετακινήστε το κουμπί μενού  (5 κατευθύνσεων) επάνω/κάτω/αριστερά/δεξιά για να μεταβείτε στις λειτουργίες. Επισημάνετε την επιθυμητή λειτουργία και πιέστε το κουμπί μενού  (5 κατευθύνσεων) για να το ενεργοποιήσετε. Εάν η λειτουργία που έχετε επιλέξει διαθέτει υπομενού, μετακινήστε το κουμπί μενού  (5 κατευθύνσεων) επάνω/κάτω για να μεταβείτε στις λειτουργίες του υπομενού. Επισημάνετε την επιθυμητή λειτουργία υπομενού και πιέστε το κουμπί μενού  (5 κατευθύνσεων) ή μετακινήστε το κουμπί μενού  (5 κατευθύνσεων) για να την ενεργοποιήσετε.
3. Μετακινήστε το κουμπί μενού  (5 κατευθύνσεων) επάνω/κάτω για να αλλάξετε τις ρυθμίσεις της επιλεγμένης λειτουργίας.
4. Για να εξέλθετε και να αποθηκεύσετε το μενού OSD, πιέστε το κουμπί  ή μετακινήστε το μενού  (5 κατευθύνσεων) αριστερά επανειλημμένα έως ότου εξαφανιστεί το μενού OSD. Για να ρυθμίσετε άλλες λειτουργίες, επαναλάβετε τα βήματα 1-3.

3.1.2 Εισαγωγή στη λειτουργία OSD

1. ProArt Preset

Η λειτουργία αυτή περιέχει 14 υπολειτουργίες που μπορείτε να επιλέξετε ανάλογα με τις προτιμήσεις σας. Κάθε λειτουργία διαθέτει την επιλογή Επαναφορά, με την οποία μπορείτε να διατηρήσετε τη ρύθμισή σας ή να επιστρέψετε στην προκαθορισμένη λειτουργία.



Για να ενεργοποιήσετε αυτή τη λειτουργία, χρειάζεται να κάνετε τα εξής: απενεργοποιήστε τις λειτουργίες Ambient Effect (Εφέ περιβάλλοντος) και HDR στη συσκευή σας.



- **Standard Mode (Λειτουργία Τυπική):** Η καλύτερη επιλογή για έγγραφα.
- **sRGB Mode (Λειτουργία sRGB):** Συμβατή με χώρο χρώματος sRGB, η λειτουργία sRGB αποτελεί την καλύτερη επιλογή για την επεξεργασία εγγράφων.
- **Adobe RGB Mode (Λειτουργία RGB της Adobe):** Συμβατή με το χώρο χρώματος RGB της Adobe.
- **Rec. 2020 Mode (Λειτουργία Rec. 2020):** Συμβατή με το χώρο χρώματος Rec. 2020.
- **DCI-P3 Mode (Λειτουργία DCI-P3):** Συμβατή με τον χώρο χρώματος DCI-P3.
- **DICOM Mode (Λειτουργία DICOM):** Συμβατή με το πρότυπο DICOM, η καλύτερη δυνατή επιλογή για τον έλεγχο ιατρικών απεικονίσεων.
- **Rec. 709 Mode (Λειτουργία Rec. 709):** Συμβατή με το χώρο χρώματος Rec.709.
- **HDR_PQ DCI:** Παρουσιάζει το ST2084 με χρωματική γκάμα DCI-P3 και λευκό σημείο D65.
 - * PQ Optimized: Παρέχει τη βελτιστοποιημένη απόδοση HDR αυτής της οθόνης με την ίδια ακρίβεια όπως και το ST2084, όσον αφορά την ικανότητα φωτεινότητας της οθόνης.

- * PQ Clip: Διατηρεί την καμπύλη PQ, έως ότου επιτευχθεί μέγιστη φωτεινότητα με ακρίβεια. Οποιαδήποτε τιμή κώδικα ST2084 υψηλότερη από το μέγιστο της οθόνης θα αντιστοιχίζεται στο μέγιστο της οθόνης. Επίσης, σας παρέχουμε μέγιστο όριο 300 nits για χρήση.
- * PQ Basic: Παρέχει επιδόσεις HDR για οθόνες γενικού τύπου που υποστηρίζουν HDR.
- **HDR_PQ Rec2020:** Παρουσιάζει το ST2084 με χρωματική γκάμα Rec.2020 και λευκό σημείο D65.
 - * PQ Optimized: Παρέχει τη βελτιστοποιημένη απόδοση HDR αυτής της οθόνης με την ίδια ακρίβεια όπως και το ST2084, όσον αφορά την ικανότητα φωτεινότητας της οθόνης.
 - * PQ Clip: Διατηρεί την καμπύλη PQ, έως ότου επιτευχθεί μέγιστη φωτεινότητα με ακρίβεια. Οποιαδήποτε τιμή κώδικα ST2084 υψηλότερη από το μέγιστο της οθόνης θα αντιστοιχίζεται στο μέγιστο της οθόνης. Επίσης, σας παρέχουμε μέγιστο όριο 300 nits για χρήση.
 - * PQ Basic: Παρέχει επιδόσεις HDR για οθόνες γενικού τύπου που υποστηρίζουν HDR.
- **HDR_HLG BT2100:** Συμβατό με BT2100.
- **HDR_HLG DCI:** Συμβατό με DCI-P3.
- **HDR_DolbyVision:**
 - * Bright (Φωτεινό): Συμβατό με τις ρυθμίσεις Bright (Φωτεινό) του DolbyVision.
 - * Dark (Σκοτεινό): Συμβατό με τις ρυθμίσεις Dark (Σκοτεινό) του DolbyVision.
- **User Mode 1 (Λειτουργία Χρήστης 1)/User Mode 2 (Λειτουργία Χρήστης 2):** Επιτρέπει την εκτέλεση ρυθμίσεων χρώματος στη Advanced Setting (Ρύθμιση για προχωρημένους). Επίσης, μπορείτε να αποθηκεύσετε ένα ή δύο προφίλ βαθμονόμησης ProArt ως User Mode 1 (Λειτουργία Χρήστη 1)/User Mode 2 (Λειτουργία Χρήστη 2) αφού εκτελέσετε βαθμονόμηση ProArt και, στη συνέχεια, να αποκτήσετε γρήγορη πρόσβαση εδώ.



Εφαρμόστε τις ακόλουθες ρυθμίσεις κατά τη βαθμονόμηση χρωμάτων ProArt:

- Ρυθμίστε τη δυναμική έξοδο σε πλήρες εύρος.
 - Ρυθμίστε τη μορφή χρωμάτων εξόδου σε RGB.
 - Ρυθμίστε το βάθος των χρωμάτων εξόδου σε 8 bit.
-

Στον πίνακα παρακάτω υποδεικνύονται οι προεπιλεγμένες διαμορφώσεις για κάθε λειτουργία ProArt Preset.

Λειτουργία	Λειτουργία Τυπική	Λειτουργία sRGB	Λειτουργία RGB της Adobe	Λειτουργία Rec. 709
Θερμ. χρώματος	6500K	Σταθερή 6500K	Σταθερή 6500K	6500K
Φωτεινότητα	50	Σταθερή 80 nit	160 nit	100 nit
Αντίθεση	80	80	80	80
Ευκρίνεια	Ενεργοποίηση (0)	Ενεργοποίηση (0)	Ενεργοποίηση (0)	Ενεργοποίηση (0)
Κορεσμός	Μέση (50)	Απενεργοποίηση	Μέση (50)	Μέση (50)
Απόχρωση	Μέση (50)	Απενεργοποίηση	Μέση (50)	Μέση (50)
ProArt Palette	Ενεργοποίηση (προεπιλογή)	Απενεργοποίηση	Ενεργοποίηση (προεπιλογή)	Ενεργοποίηση (προεπιλογή)
Επίπεδο μαύρου	Ενεργοποίηση (προεπιλογή)	Ενεργοποίηση (προεπιλογή)	Ενεργοποίηση (προεπιλογή)	Ενεργοποίηση (προεπιλογή)
Γάμμα	Ενεργοποίηση (2,2)	Σταθερή 2,2	Σταθερή 2,2	Ενεργοποίηση 2,4
Αντιστάθμιση ομοιομορφίας	Ενεργοποίηση (ΑΠΕΝΕΡΓ.)	Ενεργοποίηση (ΑΠΕΝΕΡΓ.)	Ενεργοποίηση (ΑΠΕΝΕΡΓ.)	Ενεργοποίηση (ΑΠΕΝΕΡΓ.)
Εύρος εισόδου	Ενεργοποίηση (Αυτ.)	Ενεργοποίηση (Αυτ.)	Ενεργοποίηση (Αυτ.)	Ενεργοποίηση (Αυτ.)

Λειτουργία	Λειτουργία DCI-P3	Λειτουργία Rec. 2020	Λειτουργία DICOM	Λειτουργία HDR_PQ DCI
Θερμ. χρώματος	P3-Theater	6500K	6500K	Σταθερή (6500K)
Φωτεινότητα	48 nit	100 nit	50	300 nit/600 nit/1000 nit/Max
Αντίθεση	80	80	80	Απενεργοποίηση
Ευκρίνεια	Ενεργοποίηση (0)	Ενεργοποίηση (0)	Ενεργοποίηση (0)	Ενεργοποίηση (0)
Κορεσμός	Μέση (50)	Μέση (50)	Μέση (50)	Απενεργοποίηση
Απόχρωση	Μέση (50)	Μέση (50)	Μέση (50)	Απενεργοποίηση
ProArt Palette	Ενεργοποίηση (προεπιλογή)	Ενεργοποίηση (προεπιλογή)	Ενεργοποίηση (προεπιλογή)	Ενεργοποίηση (Αποαβή RGB)
Επίπεδο μαύρου	Ενεργοποίηση (προεπιλογή)	Ενεργοποίηση (προεπιλογή)	Ενεργοποίηση (προεπιλογή)	Ενεργοποίηση (προεπιλογή)
Γάμμα	Ενεργοποίηση (2,2/2,6 μόνο)	Ενεργοποίηση (2,4)	Σταθερή (2,2)	Απενεργοποίηση
Αντιστάθμιση ομοιομορφίας	Ενεργοποίηση (ΑΠΕΝΕΡΓ.)	Ενεργοποίηση (ΑΠΕΝΕΡΓ.)	Ενεργοποίηση (ΑΠΕΝΕΡΓ.)	Απενεργοποίηση
Εύρος εισόδου	Ενεργοποίηση (Αυτ.)	Ενεργοποίηση (Αυτ.)	Ενεργοποίηση (Αυτ.)	Ενεργοποίηση (Αυτ.)

Λειτουργία	Λειτουργία HDR_PQ Rec2020	Λειτουργία HDR_HLG BT2100	Λειτουργία HDR_HLG DCI	Λειτουργία HDR_DolbyVision	Λειτουργία Χρήστης 1/ Λειτουργία Χρήστης 2
Θερμ. χρώματος	Σταθερή (6500K)	Σταθερή 6500K	Σταθερή 6500K	Σταθερή 6500K	6500K
Φωτεινότητα	300 nit/600 nit/ 1000 nit/Max	100	100	Απενεργοποίηση	50
Αντίθεση	Απενεργοποίηση	Απενεργοποίηση	Απενεργοποίηση	Απενεργοποίηση	80
Ευκρίνεια	Ενεργοποίηση (0)	Ενεργοποίηση (0)	Ενεργοποίηση (0)	Απενεργοποίηση	Ενεργοποίηση (0)
Κορεσμός	Απενεργοποίηση	Απενεργοποίηση	Απενεργοποίηση	Απενεργοποίηση	Μέση (50)
Απόχρωση	Απενεργοποίηση	Απενεργοποίηση	Απενεργοποίηση	Απενεργοποίηση	Μέση (50)
ProArt Palette	Ενεργοποίηση (Απολαβή RGB)	Ενεργοποίηση (Απολαβή RGB)	Ενεργοποίηση (Απολαβή RGB)	Απενεργοποίηση	Απενεργοποίηση
Επίπεδο μαύρου	Ενεργοποίηση (προεπιλογή)	Ενεργοποίηση (προεπιλογή)	Ενεργοποίηση (προεπιλογή)	Ενεργοποίηση (προεπιλογή)	Ενεργοποίηση (προεπιλογή)
Γάμμα	Απενεργοποίηση	Απενεργοποίηση	Απενεργοποίηση	Απενεργοποίηση	Σταθερή 2,2
Αντιστάθμιση ομοιομορφίας	Απενεργοποίηση	Απενεργοποίηση	Απενεργοποίηση	Απενεργοποίηση	Σταθερή Απενεργ.
Εύρος εισόδου	Ενεργοποίηση (Aut.)	Ενεργοποίηση (Aut.)	Ενεργοποίηση (Aut.)	Ενεργοποίηση (Aut.)	Ενεργοποίηση (Aut.)

2. Blue Light Filter (Φίλτρο μπλε φωτός)

Στη λειτουργία αυτή, μπορείτε να ρυθμίσετε το επίπεδο του φίλτρου μπλε φωτός.



Για να ενεργοποιήσετε αυτή τη λειτουργία, χρειάζεται να κάνετε τα εξής: απενεργοποιήστε τις λειτουργίες Ambient Effect (Εφέ περιβάλλοντος) και HDR στη συσκευή σας.

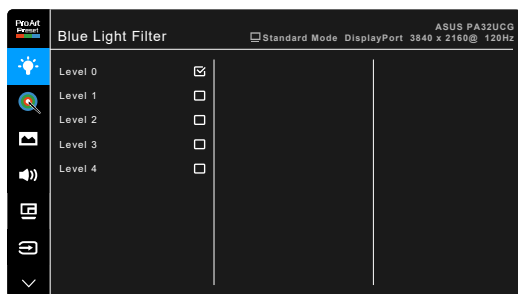

- **Level 0 (Επίπεδο 0):** Καμία αλλαγή.

- **Level 1~4 (Επίπεδο 1~4):** Όσο πιο υψηλό το επίπεδο, τόσο μικρότερη η διάχυση του μπλε φωτός. Όταν το Blue Light Filter (Φίλτρο μπλε φωτός) είναι ενεργοποιημένο, οι προεπιλεγμένες ρυθμίσεις του Standard Mode (Λειτουργία τυπική) εισάγονται αυτόματα. Από το Level 1 (Επίπεδο 1) έως το Level 3 (Επίπεδο 3), η ρύθμιση των παραμέτρων της λειτουργίας Brightness (Φωτεινότητα) από το χρήστη είναι δυνατή. Το Level 4 (Επίπεδο 4) είναι η βελτιστοποιημένη ρύθμιση. Συμμορφώνεται με την Πιστοποίηση χαμηλού μπλε φωτός του προτύπου TÜV. Η ρύθμιση των παραμέτρων της λειτουργίας Brightness (Φωτεινότητα) από το χρήστη δεν είναι δυνατή.



Ανατρέξτε στις οδηγίες παρακάτω για να ανακουφίσετε τα μάτια σας από την κόπωση:

- Οι χρήστες θα πρέπει να ξεκουράζονται μακριά από την οθόνη, εάν εργάζονται πολλές ώρες. Συνιστάται να κάνετε σύντομα διαλείμματα (5 λεπτά τουλάχιστον) μετά από 1 ώρα συνεχούς εργασίας μπροστά στον υπολογιστή. Τα σύντομα και συχνά διαλείμματα είναι πιο αποτελεσματικά από ένα μόνο μεγαλύτερο διάλειμμα.
- Για να ελαχιστοποιήσουν την κόπωση και την ξηρότητα των ματιών, οι χρήστες θα πρέπει να ξεκουράζονται τα μάτια τους εστιάζοντας σε αντικείμενα που βρίσκονται μακριά.
- Οι ασκήσεις των ματιών συμβάλλουν στη μείωση της κόπωσης των ματιών. Να επαναλαμβάνετε αυτές τις ασκήσεις συχνά. Εάν η κόπωση των ματιών παραμένει, συμβουλευτείτε έναν γιατρό. Ασκήσεις ματιών: (1) Κοιτάξτε επανειλημμένα επάνω-κάτω (2) Στριφογυρίστε τα μάτια σας αργά (3) Κουνήστε τα μάτια σας διαγώνια.
- Το μπλε φως υψηλής ενέργειας ενδέχεται να προκαλέσει κόπωση των ματιών και ηλικιακή εκφύλιση της ωχράς κηλίδας (Age-Related Macular Degeneration, AMD). Φίλτρο μπλε φωτός για μείωση κατά 70% (μέγιστο) του επιβλαβούς μπλε φωτός ώστε να αποτραπεί η δημιουργία συνδρόμου διαταραχής της όρασης από τη χρήση υπολογιστή (Computer Vision Syndrome, CVS).

3. ProArt Palette

Ορίστε μια ρύθμιση του επιθυμητού χρώματος από αυτό το μενού.



Για να ενεργοποιήσετε αυτή τη λειτουργία, χρειάζεται να κάνετε τα εξής: απενεργοποιήστε τις λειτουργίες Ambient Effect (Εφέ περιβάλλοντος) και HDR στη συσκευή σας.

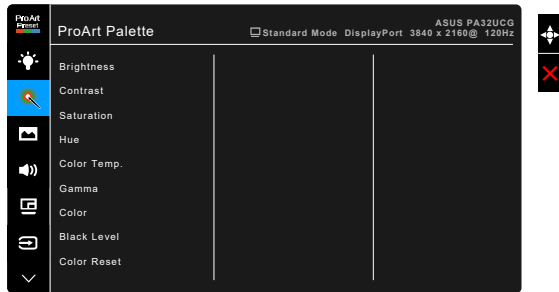

- **Brightness (Φωτεινότητα):** Το εύρος ρύθμισης κυμαίνεται από 0 έως 100.
- **Contrast (Αντίθεση):** Το εύρος ρύθμισης κυμαίνεται από 0 έως 100.
- **Saturation (Κορεσμός):** Το εύρος ρύθμισης κυμαίνεται από 0 έως 100.
- **Hue (Απόχρωση):** Μετατοπίζει το χρώμα της εικόνας μεταξύ πράσινου και μωβ.
- **Color Temp. (Θερμ. χρώματος):** Περιλαμβάνει 5 λειτουργίες συμπεριλαμβανομένων των 9300K, 6500K, 5500K, 5000K και P3-Theater.



Η λειτουργία P3-Theater διατίθεται μόνο όταν έχει επιλεγθεί η λειτουργία DCI-P3.

- **Gamma (Γάμμα):** Σας επιτρέπει να ρυθμίσετε τη λειτουργία χρώματος σε 2,6, 2,4, 2,2, 2,0, ή 1,8.
- **Color (Χρώμα):**
 - * Ρύθμιση Six-axis Hue (Απόχρωση έξι αξόνων).
 - * Ρύθμιση Six-axis Saturation (Κορεσμός έξι αξόνων).
 - * Ρυθμίζει τα επίπεδα απολαβής για R, G, B.
 - * Ρυθμίζει τις τιμές μετατόπισης επιπέδου απολαβής για R, G, B.
- **Black Level (Επίπεδο μαύρου):** Το πλέον σκοτεινό επίπεδο απεικόνισης.
 - * Signal (Σήμα): Για να ρυθμίσετε την αρχική τιμή του 1ου επιπέδου σήματος του σκοτεινότερου επιπέδου γκρι.

- * Backlight (Οπίσθιος φωτισμός): Για να ρυθμίσετε τη σκοτεινότητα του οπίσθιου φωτισμού.
- **Color Reset (Επαναφορά χρώματος):**
 - * Current mode color reset (Επαναφορά χρώματος τρέχουσας λειτουργίας): Επαναφέρει τις ρυθμίσεις χρώματος της τρέχουσας λειτουργίας χρώματος στην προεπιλεγμένη εργοστασιακή τιμή.
 - * All modes color reset (Επαναφορά όλων των λειτουργιών χρώματος): Επαναφέρει τις ρυθμίσεις χρώματος όλων των λειτουργιών χρώματος στην προεπιλεγμένη εργοστασιακή τιμή.

4. Image (Εικόνα)

Ορίστε τη ρύθμιση που σχετίζεται με την εικόνα από αυτό το μενού.

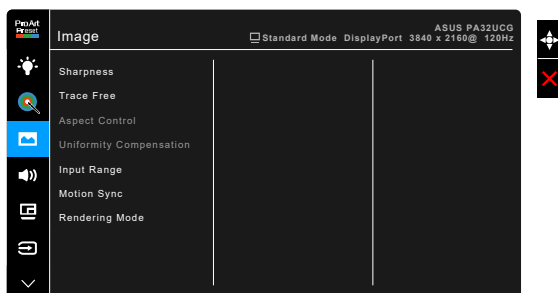

- **Sharpness (Ευκρίνεια):** Το εύρος ρύθμισης κυμαίνεται από 0 έως 100.
- **Trace Free:** Ρυθμίζει το χρόνο απόκρισης της οθόνης.



Για να ενεργοποιήσετε αυτή τη λειτουργία, χρειάζεται να κάνετε τα εξής: απενεργοποιήστε τις λειτουργίες PBP και HDR στη συσκευή σας.

- **Aspect Control (Έλεγχος αναλογιών εικόνας):** Ρυθμίζει τις αναλογίες εικόνας σε Full (Πλήρης), 4:3, 1:1 ή OverScan (Υπερσάρωση).



- Για να ενεργοποιήσετε αυτή τη λειτουργία, χρειάζεται να κάνετε τα εξής: απενεργοποιήστε τη λειτουργία PBP.
- Οι αναλογίες εικόνας 4:3 διατίθενται μόνο όταν η πηγή εισόδου είναι σε μορφή 4:3. Η Υπερσάρωση διατίθεται μόνο για την πηγή εισόδου HDMI.

- **Uniformity Compensation (Ανιστάθμιση ομοιομορφίας):** Προσαρμόζει διάφορες περιοχές της οθόνης ώστε να επιτευχθεί μείωση τυχόν σφαλμάτων ομοιομορφίας της οθόνης, παρέχοντας συνείπεια φωτεινότητας και χρώματος σε ολόκληρη την έκταση της οθόνης.



Για να ενεργοποιήσετε αυτή τη λειτουργία, χρειάζεται να κάνετε τα εξής: απενεργοποιήστε τις λειτουργίες Dynamic Dimming (Δυναμική μείωση φωτεινότητας) και HDR στη συσκευή σας.

- **Input Range (Εύρος εισόδου):** Για να αντιστοιχιστεί το εύρος σήματος με ολόκληρο το εύρος από το μαύρο έως το λευκό που παρουσιάζει η οθόνη.
- **Motion Sync (Συγχρονισμός κίνησης):** Προσομοιώνει την απεικόνιση ως απόδοση υψηλού ρυθμού ανανέωσης για τη δημιουργία διαφόρων συχνοτήτων οπίσθιου φωτισμού.



Για να ενεργοποιήσετε αυτή τη λειτουργία, χρειάζεται να κάνετε τα εξής: απενεργοποιήστε τις λειτουργίες Adaptive-Sync και Ambient Effect (Εφέ περιβάλλοντος).

- **Rendering Mode (Λειτουργία απόδοσης):** Όταν είναι ενεργοποιημένη αυτή η λειτουργία, υποστηρίζεται ανάλυση 3840 x 2160 @ 144 Hz και βάθος χρώματος 8 bit (DisplayPort μόνο).

5. Sound (Ήχος)

Μπορείτε να ρυθμίσετε τα στοιχεία Volume (Ένταση ήχου), Mute (Σίγαση) και Source (Πηγή) από αυτό το μενού.

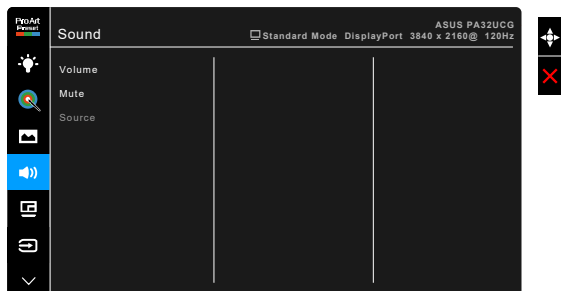

- **Volume (Ένταση ήχου):** Το εύρος ρύθμισης κυμαίνεται από 0 έως 100.
- **Mute (Σίγαση):** Ενεργοποιεί και απενεργοποιεί εναλλάξ τον ήχο της οθόνης.
- **Source (Πηγή):** Επιλέγει την πηγή προέλευσης του ήχου της οθόνης.

6. PBP Setting (Ρύθμιση PBP)

Η PBP Setting (Ρύθμιση PBP) σας επιτρέπει να ανοίξετε ένα άλλο δευτερεύον παράθυρο συνδεδεμένο από μια άλλη πηγή βίντεο εκτός από το κύριο παράθυρο της αρχικής πηγής βίντεο. Εάν ενεργοποιήσετε αυτή τη λειτουργία, στην οθόνη εμφανίζονται έως και 4 εικόνες από διαφορετικές πηγές βίντεο (όταν η πηγή εισόδου είναι κάτω από 4K @ 60 Hz).



Για να ενεργοποιήσετε αυτή τη λειτουργία, χρειάζεται να κάνετε τα εξής: απενεργοποιήστε τις λειτουργίες Dynamic Dimming (Δυναμική μείωση φωτεινότητας), Adaptive-Sync και HDR στη συσκευή σας.

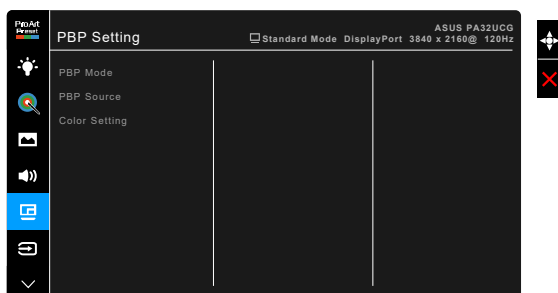

- **PBP Mode (Λειτουργία PBP):** Επιλέγεται η λειτουργία PBP, PBP x 3 ή PBP x 4 ή απενεργοποιείται.
- **PBP Source (Πηγή PBP):** Επιλέγει την πηγή εισόδου βίντεο από HDMI-2, HDMI-3, DisplayPort και Thunderbolt. Στον πίνακα που ακολουθεί αναγράφονται οι συνδυασμοί των πηγών εισόδου.

		Κύριο παράθυρο			
		HDMI-2	HDMI-3	DisplayPort	Thunderbolt
Δευτερεύον παράθυρο	HDMI-2	Ναι	Ναι	Ναι	Ναι
	HDMI-3	Ναι	Ναι	Ναι	Ναι
	DisplayPort	Ναι	Ναι	Ναι	Ναι
	Thunderbolt	Ναι	Ναι	Ναι	Ναι



Η θύρα HDMI-1 δεν υποστηρίζει τη λειτουργία PBP. Εάν επιλέξετε DisplayPort 1.4 DSC στο μενού DisplayPort Stream (Ροή DisplayPort), η θύρα DisplayPort δεν υποστηρίζει τη λειτουργία PBP.

- **Color Setting (Ρύθμιση Χρώμα):** Επιλέγει μια μεμονωμένη λειτουργία Splendid για την επιλεγμένη πηγή PBP. (Μπορείτε να επιλέξετε έως 2 λειτουργίες Splendid.)

7. Input Select (Επιλογή εισόδου)

Στη λειτουργία αυτή, μπορείτε να επιλέξετε την επιθυμητή πηγή εισόδου.

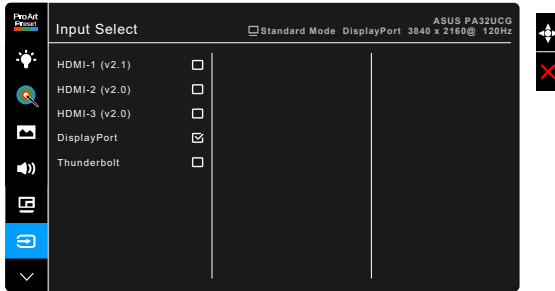

Εάν μία από τις θύρες Thunderbolt είναι συνδεδεμένη, στην άλλη θύρα εξαγάγει μόνο σήμα DisplayPort.



Όταν είναι ενεργοποιημένη η λειτουργία PBP, δεν είναι διαθέσιμη η λειτουργία HDMI-1 (v2.1).

8. System Setup (Εγκατάσταση συστήματος)

Σας επιτρέπει να ρυθμίσετε το σύστημα.

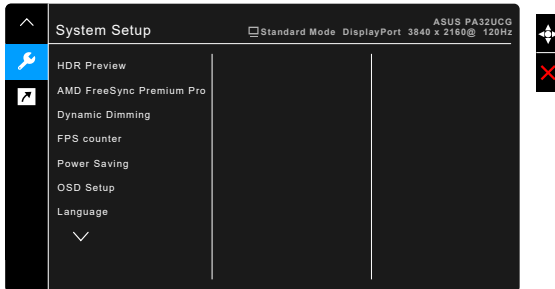

- **HDR Preview (Προεπισκόπηση HDR):** Παρέχεται η δυνατότητα προεπισκόπησης της απόδοσης περιεχομένου μη HDR με αντιστοίχιση HDR10 και HLG. Όταν είναι ενεργοποιημένη η λειτουργία HDR Preview (Προεπισκόπηση HDR), μπορείτε να επιλέξετε HDR_PQ DCI, HDR_PQ Rec2020, HDR_HLG BT2100 και HDR_HLG DCI.
- **AMD FreeSync Premium Pro:** Επιτρέπει σε μια πηγή γραφικών με υποστήριξη AMD FreeSync Premium Pro* να ρυθμίζει δυναμικά τον ρυθμό ανανέωσης οθόνης βάσει ρυθμών καρέ τυπικού περιεχομένου για ενημέρωση οθόνης ενεργειακά αποδοτική, ουσιαστικά χωρίς τρέμουλο και με χαμηλό λανθάνοντα χρόνο.



* Το AMD FreeSync Premium Pro μπορεί να ενεργοποιηθεί μόνο στο εύρος 48 Hz ~ 120 Hz ή 48 Hz ~ 144 Hz, όταν είναι ενεργοποιημένη η λειτουργία Απόδοση.

* Για πληροφορίες σχετικά με τις υποστηριζόμενες μονάδες GPU, τις ελάχιστες απαιτήσεις συστήματος PC και των προγραμμάτων οδήγησης, απευθυνθείτε στους κατασκευαστές των μονάδων GPU.

Για να ενεργοποιήσετε αυτή τη λειτουργία, χρειάζεται να κάνετε τα εξής: απενεργοποιήστε τις λειτουργίες Motion Sync (Συγχρονισμός κίνησης) και PBP mode (Λειτουργία PBP) και ρυθμίστε το DisplayPort Stream (Ροή DisplayPort) σε DisplayPort 1.2 ή DisplayPort 1.4 DSC.

- **Dynamic Dimming (Δυναμική μείωση φωτεινότητας):** Συγχρονίζεται με περιεχόμενα ενώ αλλάζει η αντίθεση για την πραγματοποίηση δυναμικής μείωσης της φωτεινότητας. Μπορείτε να ρυθμίσετε την ταχύτητα συγχρονισμού ως "Fast" (Γρήγορα), "Medium" (Μεσαία) ή "Gradual" (Βαθμιαία).



Για να ενεργοποιήσετε αυτή τη λειτουργία, χρειάζεται να κάνετε τα εξής: απενεργοποιήστε τη λειτουργία PBP.

- **FPS Counter (Μετρητή FPS):** Υποδεικνύει πόσο ομαλά εκτελείται το παιχνίδι.
- **Power Saving (Εξοικονόμηση ενέργειας):**
 - * Στη λειτουργία "Normal Level" (Κανονικό επίπεδο) επιτρέπεται η φόρτιση εξωτερικών συσκευών από τις θύρες εξόδου USB/θύρες Thunderbolt, όταν η οθόνη τίθεται σε λειτουργία εξοικονόμησης ενέργειας.
 - * Στη λειτουργία "Deep Level" (Βαθύ επίπεδο) απαγορεύεται η φόρτιση εξωτερικών συσκευών από όλες τις θύρες και εμποδίζει την αυτόματη ανίχνευση των σημάτων Thunderbolt και USB, όταν η οθόνη τίθεται σε λειτουργία εξοικονόμησης ενέργειας.
- **OSD Setup (Εγκατάσταση OSD):**
 - * Ρυθμίζει τη λήξη χρόνου του μενού OSD από 10 έως 120 δευτερόλεπτα.
 - * Ενεργοποιεί ή απενεργοποιεί τη λειτουργία DDC/CI.
 - * Ρυθμίζει το φόντο του μενού OSD από αδιαφανές σε διαφανές.
 - * Ρυθμίζει την περιστροφή του OSD.
- **Language (Γλώσσα):** Υπάρχουν 21 γλώσσες από τις οποίες μπορείτε να επιλέξετε, όπως Αγγλικά, Γαλλικά, Γερμανικά, Ιταλικά, Ισπανικά, Ολλανδικά, Πορτογαλικά, Ρωσικά, Τσεχικά, Κροατικά, Πολωνικά, Ρουμάνικα, Ουγγρικά, Τουρκικά, Απλοποιημένα Κινεζικά, Παραδοσιακά Κινεζικά, Ιαπωνικά, Κορεατικά, Ταϊλανδέζικα, Ινδονησιακά, Περσικά.

- **Calibration Reminder (Υπενθύμιση βαθμονόμησης):** Για να υπενθυμίσει στον χρήστη ότι απαιτείται βαθμονόμηση αυτής της οθόνης, ώστε να διασφαλιστεί η ακρίβεια των χρωμάτων σε κάθε περίοδο εργασίας. Υπάρχουν 3 συναγερμοί (300/600/1000 ώρες) και OFF (ΑΠΕΝΕΡΓ.) από τα οποία μπορεί να επιλέξει ο χρήστης.



Η λειτουργία αυτή ενεργοποιείται όταν επιλεγθεί User Mode 1 (Λειτουργία Χρήστης 1)/User Mode 2 (Λειτουργία Χρήστης 2).

- **DisplayPort Stream (Ροή DisplayPort):** Συμβατότητα με κάρτα γραφικών. Επιλέξτε DisplayPort 1.1, DisplayPort 1.2 ή DisplayPort 1.4 DSC ανάλογα με την έκδοση DP της κάρτας γραφικών.



Το DisplayPort 1.1 είναι διαθέσιμο μόνο όταν η λειτουργία Adaptive-Sync είναι Απενεργ.



Όταν είναι ενεργοποιημένη η λειτουργία PBP, δεν είναι διαθέσιμη η λειτουργία DisplayPort 1.4 DSC.

- **Key Lock (Κλειδωμα πλήκτρων):** Για να απενεργοποιήσετε τα πλήκτρα όλων των λειτουργιών. Πιέστε το δεύτερο κουμπί από πάνω για περισσότερο από πέντε δευτερόλεπτα για να ακυρώσετε τη λειτουργία κλειδώματος πλήκτρων.
- **Power Indicator (Ενδεικτική λυχνία τροφοδοσίας):** Ενεργοποιεί/ απενεργοποιεί την ενδεικτική λυχνία LED τροφοδοσίας.
- **Ambient Effect (Εφέ περιβάλλοντος):** Ρυθμίζει τη φωτεινότητα της οθόνης ανάλογα με τις αλλαγές του φωτισμού περιβάλλοντος.



Για να ενεργοποιήσετε αυτή τη λειτουργία, χρειάζεται να κάνετε τα εξής: απενεργοποιήστε τη λειτουργία HDR στη συσκευή σας, απενεργοποιήστε τη λειτουργία Motion Sync (Συγχρονισμός κίνησης) και ρυθμίστε το Blue Light filter (Φίλτρο μπλε φωτός) σε Level 0 (Επίπεδο 0).

- **Information (Πληροφορίες):** Προβάλλει τις πληροφορίες οθόνης.
- **All Reset (Επαναφορά όλων):** Η επιλογή "Yes" (Ναι) σας επιτρέπει να επαναφέρετε τις προεπιλεγμένες ρυθμίσεις.

9. Shortcut (Συντόμευση)

Καθορίζει τις λειτουργίες των κουμπιών Συντόμευση 1 και 2.

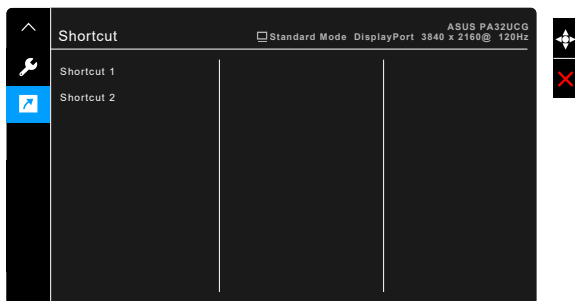

- **Shortcut 1 (Συντόμευση 1)/Shortcut 2 (Συντόμευση 2):** Επιλέγει μια λειτουργία για τα κουμπιά Συντόμευση 1 και 2.



Όταν μια συγκεκριμένη λειτουργία είναι επιλεγμένη ή ενεργοποιημένη, το πλήκτρο συντόμευσης ενδέχεται να μην παρέχει υποστήριξη. Διαθέσιμες επιλογές λειτουργιών για πρόσβαση: Blue Light Filter (Φίλτρο μπλε φωτός), Brightness (Φωτεινότητα), HDR, Contrast (Αντίθεση), PBP Setting (Ρύθμιση PBP), Color Temp. (Θερμ. χρώματος), Volume (Ένταση ήχου), Motion Sync (Συγχρονισμός κίνησης), User Mode 1 (Λειτουργία Χρήστης 1), User Mode 2 (Λειτουργία Χρήστης 2).

3.2 Σύνοψη προδιαγραφών

Τύπος πίνακα	TFT LCD
Μέγεθος πίνακα	32,0" (16:9, 81,28 cm) ευρεία οθόνη
Μέγιστη ανάλυση	3840 x 2160
Βήμα pixel	0,1845 mm
Φωτεινότητα	400 cd/m ² (τυπική), 1600 cd/m ² (μέγιστη)
Λόγος αντίθεσης (τυπικός)	1,000:1
Λόγος αντίθεσης (μέγιστος)	100.000.000:1 (με ενεργοποιημένη τη λειτουργία δυναμικής μείωσης της φωτεινότητας)
Γωνία προβολής (Ο/Κ) CR>10	178°/178°
Χρώματα οθόνης	1,07 δις
Χρωματική γκάμα	Rec.2020: 85% DCI-P3: 98%
Χρόνος απόκρισης	5 ms (γκρι σε γκρι)
Επιλογή ProArt Preset	14 προεπιλεγμένες λειτουργίες χρώματος
Επιλογή θερμοκρασίας χρώματος	5 θερμοκρασίες χρώματος
Ψηφιακή είσοδος	HDMI v2.1, HDMI v2.0b, DisplayPort v1.4, Thunderbolt™ 3
Τζακ ακουστικών	Ναι
Θύρα USB 3.0	Εξόδου x 3
Χρώμα	Μαύρο
LED λειτουργίας	Λευκό (ενεργοποιημένη)/Πορτοκαλί (αναμονή)
Κλίση	+23° ~ -5°
Περιστροφή	+60° ~ -60°
Περιστροφή	+90°; -90°
Ρύθμιση ύψους	130 mm
Λουκέτο ασφαλείας τύπου Kensington	Ναι
Τάση εισόδου AC	AC: 100~240 V
Κατανάλωση ρεύματος	Ενεργοποίηση: < 55 W** (τυπική), αναμονή: < 0,5 W (τυπική), απενεργοποίηση: 0 W (απενεργοποίηση)
Θερμοκρασία (λειτουργίας)	0°C~40°C
Θερμοκρασία (εκτός λειτουργίας)	-20°C~+60°C
Διαστάσεις (Π x Υ x Β)	727 mm x 606,8 mm x 239 mm (με βάση, υψηλότερο) 727 mm x 476,8 mm x 239 mm (με βάση, χαμηλότερο) 727 mm x 426 mm x 93 mm (χωρίς βάση) 923 mm x 386 mm x 525 mm (συσκευασία)
Βάρος (εκτιμώμενο)	9,7 kg (χωρίς στήριγμα), 18,3 kg (καθαρό), 23,3 kg (μεικτό)

Πολλές γλώσσες	21 γλώσσες (Αγγλικά, Γαλλικά, Γερμανικά, Ιταλικά, Ισπανικά, Ολλανδικά, Πορτογαλικά, Ρωσικά, Τσεχικά, Κροατικά, Πολωνικά, Ρουμάνικα, Ουγγρικά, Τουρκικά, Απλοποιημένα Κινεζικά, Παραδοσιακά Κινεζικά, Ιαπωνικά, Κορεατικά, Ταϊλανδέζικα, Ινδονησιακά, Περσικά)
Αξεσουάρ	Οδηγός γρήγορης εκκίνησης, κάρτα εγγύησης, καλώδιο ρεύματος, καλώδιο HDMI, καλώδιο USB Type-C σε Type-A, καλώδιο Thunderbolt (40 Gbps), καλώδιο DisplayPort, αναφορά δοκιμής βαθμονόμησης χρωμάτων, κάλυμμα θυρών εισόδου/εξόδου, βαθμονομητής χρωμάτων (για PA32UCG-K μόνο), κουκούλα
Συμμόρφωση και Πρότυπα	cTUVus, CB, CE, FCC, CCC, BSMI, CU, VCCI, J-MOSS, RoHS, WEEE, PSE, KCC, ICES-3, ErP, CEL, ISO 9241-307, UkrSEPRO, RCM, PC Recycle, KC, e-Standby, TUV Flicker Free, TUV Low Blue Light, PSB, CEC, Windows 7 & 10 WHQL, Mac Compliance***

*Οι προδιαγραφές υπόκεινται σε αλλαγές χωρίς προειδοποίηση.

**Μέτρηση φωτεινότητας οθόνης 200 nit χωρίς σύνδεση ήχου/USB/Αναγνώστη καρτών.

***Απαιτείται Mac OS 10.13.6, 10.14.1.

3.3 Διαστάσεις περιγράμματος

ASUS PA32UCG Outline Dimension
(Unit:mm(inch))

Pivot $\pm 70^\circ$ Degree

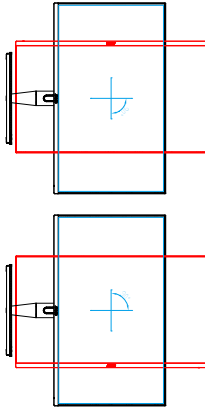

Swivel $\pm 60^\circ$ Degree

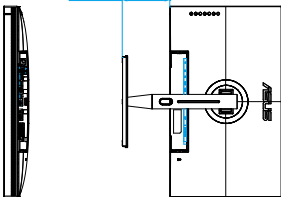
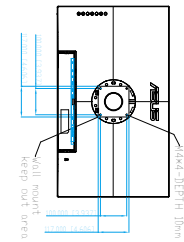
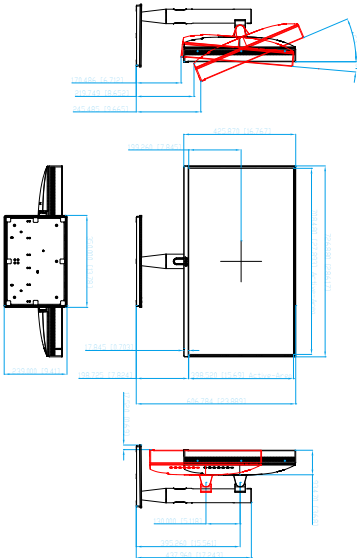
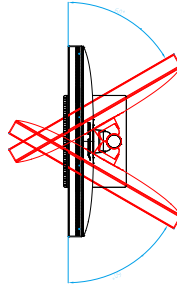

3.4 Αντιμετώπιση προβλημάτων (Συχνές ερωτήσεις)

Πρόβλημα	Πιθανή λύση
Η ένδειξη LED λειτουργίας δεν είναι αναμμένη	<ul style="list-style-type: none">• Πιέστε το κουμπί Φ για να βεβαιωθείτε ότι η οθόνη είναι σε λειτουργία ενεργοποίησης.• Βεβαιωθείτε ότι το καλώδιο ρεύματος είναι κατάλληλα συνδεδεμένο στην οθόνη και σε επιτοίχια παροχή ρεύματος.• Ελέγξτε εάν ο διακόπτης λειτουργίας είναι ενεργοποιημένος.
Η ενδεικτική λυχνία LED λειτουργίας ανάβει με πορτοκαλί χρώμα και δεν εμφανίζεται εικόνα στην οθόνη	<ul style="list-style-type: none">• Βεβαιωθείτε ότι η οθόνη και ο υπολογιστής είναι σε κατάσταση λειτουργίας.• Βεβαιωθείτε ότι το καλώδιο σήματος είναι κατάλληλα συνδεδεμένο στην οθόνη και στον υπολογιστή.• Ελέγξτε το καλώδιο σήματος και βεβαιωθείτε ότι καμία ακίδα δεν είναι λυγισμένη.• Συνδέστε τον υπολογιστή σε μια άλλη διαθέσιμη οθόνη για να βεβαιωθείτε ότι ο υπολογιστής λειτουργεί κανονικά.
Η εικόνα της οθόνης είναι πολύ φωτεινή ή πολύ σκοτεινή	<ul style="list-style-type: none">• Αλλάξτε τις ρυθμίσεις Contrast (Αντίθεση) και Brightness (Φωτεινότητα) εικόνας μέσω του μενού OSD.
Η εικόνα της οθόνης αναπηδά ή εμφανίζεται ένα κυματοειδές μοτίβο μέσα στην εικόνα	<ul style="list-style-type: none">• Βεβαιωθείτε ότι το καλώδιο σήματος είναι κατάλληλα συνδεδεμένο στην οθόνη και στον υπολογιστή.• Αλλάξτε θέση στις ηλεκτρικές συσκευές οι οποίες ενδέχεται να προκαλέσουν ηλεκτρικές παρεμβολές.
Η εικόνα της οθόνης παρουσιάζει ελαττώματα στο χρώμα (το λευκό δεν φαίνεται λευκό)	<ul style="list-style-type: none">• Ελέγξτε το καλώδιο σήματος και βεβαιωθείτε ότι καμία ακίδα δεν είναι λυγισμένη.• Εκτελέστε All Reset (Επαναφορά όλων), μέσω του μενού OSD.• Αλλάξτε τις ρυθμίσεις χρώματος R/G/B ή επιλέξτε τη Color Temperature (Θερμοκρασία χρώματος) μέσω του μενού OSD.
Χωρίς ήχο ή το επίπεδο του ήχου είναι χαμηλό	<ul style="list-style-type: none">• Βεβαιωθείτε ότι το καλώδιο HDMI/DisplayPort/Thunderbolt είναι κατάλληλα συνδεδεμένο στην οθόνη και στον υπολογιστή.• Ρυθμίστε κατάλληλα τις ρυθμίσεις έντασης ήχου στην οθόνη όπως και στη συσκευή HDMI/DisplayPort/Thunderbolt.• Βεβαιωθείτε ότι το πρόγραμμα οδήγησης της κάρτας ήχου του υπολογιστή είναι κατάλληλα εγκατεστημένη και ενεργοποιημένη.

3.5 Υποστηριζόμενες καταστάσεις λειτουργίας

Συχνότητα ανάλυσης	Οριζόντια συχνότητα (kHz)	Κατακόρυφη συχνότητα (Hz)	Pixel (MHz)
640 x 480	31,47 (N)	59,94 (N)	25,18
640 x 480	37,87 (N)	72,82 (N)	31,5
640 x 480	37,5 (N)	75,00 (N)	31,5
720 x 400	31,47 (N)	70,08 (P)	28,32
800 x 600	35,16 (P)	56,25 (P)	36
800 x 600	37,88 (P)	60,32 (P)	40
800 x 600	48,08 (P)	72,12 (P)	50
800 x 600	46,86 (P)	75,00 (P)	49,5
1024 x 768	48,36 (N)	60,00 (N)	65
1024 x 768	56,476 (N)	70,069 (N)	75
1024 x 768	60,02 (N)	75,00 (N)	78,75
1152 x 864	67,5 (P/N)	75,00 (P/N)	108
1280 x 720	44,77 (N)	60	74,5
1280 x 960	60,00 (P)	60,00 (N)	108
1280 x 1024	63,98 (P)	60,02 (P)	108
1280 x 1024	79,98 (P)	75,02 (P)	135
1440 x 900	55,94 (N)	59,89 (P)	106,5
1600 x 1200	75,00 (P)	60,00 (P)	162
1680 x 1050	65,29 (N)	60,00 (P)	146,25
1920 x 1080	67,5 (P)	60,00 (P)	148,5
1920 x 1200 (Μείωση κενού)	74,038 (P)	59,95 (N)	154
1920 x 1200	74,556 (N)	59,885 (P)	193,25
2560 x 1440	88,787 (P)	59,951 (N)	241,5
3840 x 2160	52,593 (N)	24 (P)	266,75
3840 x 2160	54,786 (N)	25	278,75
3840 x 2160	67,5 (P)	30 (P)	297
3840 x 2160	111,174 (N)	50 (P)	587
3840 x 2160 (Μείωση κενού)	133,313 (P)	60 (N)	533,25
3840 x 2160	135,0 (P)	60,0 (N)	594
1920 x 1080	137	120Hz	285,5
3840 x 2160	214	98Hz	850
3840 x 2160	221	100Hz	887
3840 x 2160	266,7	120Hz	1052,75
3840 x 2160 (DP)	329	144Hz	1331,6

Όταν η οθόνη βρίσκεται σε λειτουργία βίντεο (δηλαδή, χωρίς εμφάνιση δεδομένων) χρησιμοποιώντας τον συνδετήρα HDMI, υποστηρίζονται οι παρακάτω λειτουργίες βίντεο υψηλής ανάλυσης εκτός από βίντεο τυπικής ανάλυσης.

Ανάλυση	Κατακόρυφη συχνότητα (kHz)	Οριζόντια συχνότητα (kHz)
1920 x 1080p	24Hz	27
	25Hz	28,125
	30Hz	33,75
	50Hz	56,25
	60Hz	67,5
	100Hz	113
1920 x 1080i	120Hz	137
	50Hz	28,13
1280 x 720p	60Hz	33,75
	50Hz	37,5
720 x 576p	60Hz	45
	50Hz	31,25
720 x 480p	60Hz	31,5
640 x 480p(VGA)	60Hz	31,5
720(1440) x 576i	50Hz	15,63
720(1440) x 480i	60Hz	15,75

* Οι λειτουργίες που δεν αναγράφονται στον πίνακα ενδέχεται να μην υποστηρίζονται. Για βέλτιστη ανάλυση, συνιστούμε να επιλέξετε μια λειτουργία που αναγράφεται στον πίνακα παραπάνω.

